

# 【6】第1種

## I 社会人連盟

### 1 第48回北信越フットボールリーグ1部(令和4年度)

4月10日～10月9日

順位	1部リーグ	浅間	JSC	福井U	新医大	TSC	加茂FC	坂井	千曲	勝点	得点	失点	得失差
1	アルティスタ浅間 (長野)	前期	3○2 (1-0)	0△0 (0-0)	4○1 (0-1)	1△1 (1-0)	1○0 (1-0)	3○0 (2-0)	4○0 (3-0)	31	36	12	24
	後期	0△0 (0-0)	2●3 (1-1)	1△1 (1-0)	1○0 (1-0)	2○1 (0-1)	7○2 (3-0)	7○1 (1-1)					
2	JAPAN.S.C (新潟)	前期	2●3 (0-1)	4○2 (2-0)	2○0 (2-0)	0△0 (0-0)	0△0 (0-0)	1○0 (0-0)	10○0 (5-0)	29	30	9	21
	後期	0△0 (0-0)	2○1 (1-1)	2○1 (0-0)	1△1 (0-1)	3○0 (1-0)	0△0 (0-0)	3○1 (2-1)					
3	福井ユナイテッド FC (福井)	前期	0△0 (0-0)	2●4 (0-2)	3○2 (2-1)	0●1 (0-1)	2○0 (2-0)	3○0 (1-0)	7○0 (3-0)	28	38	16	22
	後期	3○2 (1-1)	1●2 (1-1)	2●3 (1-0)	3○2 (3-2)	7○0 (3-0)	3○0 (0-0)	2○0 (1-0)					
4	新潟医療福祉大学 FC (新潟)	前期	1●4 (1-0)	0●2 (0-2)	2●3 (1-2)	1●2 (0-1)	2○1 (1-0)	1○0 (0-0)	3○0 (1-0)	25	29	20	9
	後期	1△1 (0-1)	1●2 (0-0)	3○2 (0-1)	2○1 (1-0)	2○1 (2-0)	4○1 (1-1)	6○0 (2-0)					
5	富山新庄クラブ (富山)	前期	1△1 (0-1)	0△0 (0-0)	1○0 (1-0)	2○1 (1-0)	1○0 (0-0)	1△1 (0-1)	3○0 (2-0)	23	18	13	5
	後期	0●1 (0-1)	1△1 (1-0)	2●3 (2-3)	1●2 (0-1)	1△1 (0-0)	1○0 (1-0)	3○2 (1-2)					
6	'05加茂FC (新潟)	前期	0●1 (0-1)	0△0 (0-0)	0●2 (0-2)	1●2 (0-1)	0●1 (0-0)	2●3 (1-2)	4○0 (1-0)	11	15	26	-11
	後期	1●2 (1-0)	0●3 (0-1)	0●7 (0-3)	1●2 (0-2)	1△1 (0-0)	3○1 (2-0)	2○1 (1-0)					
7	坂井フェニックス (福井)	前期	0●3 (0-2)	0●1 (0-0)	0●3 (0-1)	0●1 (0-0)	1△1 (1-0)	3○2 (2-1)	2○0 (0-0)	11	14	30	-16
	後期	2●7 (0-3)	0△0 (0-0)	0●3 (0-0)	1●4 (1-1)	0●1 (0-1)	1●3 (0-2)	4○1 (1-0)					
8	リベルタス 千曲FC (長野)	前期	0●4 (0-3)	0●10 (0-5)	0●7 (0-3)	0●3 (0-1)	0●3 (0-2)	0●4 (0-1)	0●2 (0-0)	0	6	60	-54
	後期	1●7 (1-1)	1●3 (1-2)	0●2 (0-1)	0●6 (0-2)	2●3 (2-1)	1●2 (0-1)	1●4 (0-1)					

勝:○(勝点3) / 引き分け:△(勝点1) / 負:●(勝点0)

アルティスタ浅間は、全国地域サッカーチャンピオンズリーグに出場。

#### HFL1部

最優秀選手：小野関 龍成 (アルティスタ浅間)

得点王：高貝 樹幹 12得点 (アルティスタ浅間)

アシスト王：該当なし

最優秀審判賞：堀 圭佑

フェアプレー賞：福井ユナイテッドFC 10ポイント

JAPAN. S. C 14ポイント

'05加茂FC 15ポイント

#### 全国地域サッカーチャンピオンズリーグ2022

●1次ラウンド 11月11日(金)～13日(日)

【Group-A】：アースケア敷島サッカー・ラグビー場(群馬県)

【Group-B】：新潟市陸上競技場(新潟県)

【Group-C】：鳴門・大塚スポーツパークポカリスエットスタジアム(徳島県)

【Group-B】 Bグループ 4位

アルティスタ浅間(北信越/長野県) 0-6(0-3) 沖縄SV(九州/沖縄県)

アルティスタ浅間(北信越/長野県) 2-2(1-1) ヴェロスクロス都農(全社卒3/宮崎県)

アルティスタ浅間(北信越/長野県) 1-1(1-1) コバルトーレ女川(東北/宮城県)

●決勝ラウンド 11月23日(水) 25日(金) 27日(日)

熊谷スポーツ文化公園陸上競技場(埼玉県)

2 第48回北信越フットボールリーグ2部(令和4年度)

4月10日～9月18日

順位	2部リーグ		FC北陸	アンテ	Nスタ	マツセ	SRK	C聖籠	グラン	経大FC	勝点	得点	失点	得失差
1	FC北陸 (石川)	前期	/	1●2 (0-1)	3○1 (1-1)	3○1 (2-1)	4○1 (0-0)	2○0 (1-0)	3○1 (2-0)	3○0 (2-0)	27	32	19	13
		後期		1●3 (0-1)	1●2 (0-0)	2●3 (1-0)	0●2 (0-2)	2○0 (1-0)	5○2 (0-1)	2○1 (0-1)				
2	アンテロープ 塩尻 (長野)	前期	/	2○1 (1-0)	2●3 (1-2)	1●2 (0-1)	1△1 (1-1)	3○0 (3-0)	2●3 (1-2)	2○0 (1-0)	24	26	19	7
		後期		3○1 (1-0)	1○0 (0-0)	4○2 (0-1)	2△2 (1-1)	1●3 (0-0)	1△1 (0-0)	1○0 (1-0)				
3	エヌスタイル (富山)	前期	/	1●3 (1-1)	3○2 (2-1)	3○0 (0-0)	0△0 (0-0)	1△1 (0-1)	2△2 (2-1)	6○0 (2-0)	23	25	17	8
		後期		2○1 (0-0)	0●1 (0-0)	2△2 (0-2)	2○1 (1-0)	0△0 (0-0)	1●3 (1-0)	2○1 (1-1)				
4	FCマツセロナ (長野)	前期	/	1●3 (1-2)	2○1 (1-0)	0●3 (0-0)	4○3 (1-0)	2○1 (0-0)	3○1 (1-0)	2○1 (2-0)	23	27	30	-3
		後期		3○2 (0-1)	2●4 (1-0)	2△2 (2-0)	0●3 (0-0)	0●4 (0-3)	4○0 (1-0)	2△2 (0-1)				
5	SRKomatsu (石川)	前期	/	1●4 (0-0)	1△1 (1-1)	0△0 (0-0)	3●4 (0-1)	2△2 (1-1)	3○0 (1-0)	3○0 (0-0)	18	23	18	5
		後期		2○0 (2-0)	2△2 (1-1)	1●2 (0-1)	3○0 (0-0)	0●1 (0-1)	1△1 (1-0)	1△1 (1-1)				
6	CUPS聖籠 (新潟)	前期	/	0●2 (0-1)	0●3 (0-3)	1△1 (1-0)	1●2 (0-0)	2△2 (1-1)	0●3 (0-1)	0●1 (0-0)	16	16	20	-4
		後期		0●2 (0-1)	3○1 (0-0)	0△0 (0-0)	4○0 (3-0)	1○0 (1-0)	2△2 (1-1)	2○1 (1-1)				
7	グランセナ新潟 FC (新潟)	前期	/	1●3 (0-2)	3○2 (2-1)	2△2 (1-2)	1●3 (0-1)	0●3 (0-1)	3○0 (1-0)	1△1 (1-0)	14	21	31	-10
		後期		2●5 (1-0)	1△1 (0-0)	3○1 (0-1)	0●4 (0-1)	1△1 (0-1)	2△2 (1-1)	1●3 (0-0)				
8	'09経大FC (新潟)	前期	/	0●3 (0-2)	0●2 (0-1)	0●6 (0-2)	1●2 (0-2)	0●3 (0-0)	1○0 (0-0)	1△1 (0-1)	9	12	28	-16
		後期		1●2 (1-0)	0●1 (0-1)	1●2 (1-1)	2△2 (1-0)	1△1 (1-1)	1●2 (1-1)	3○1 (0-0)				

勝:○(勝点3)/引き分け:△(勝点1)/負:●(勝点0)

FC北陸、アンテロープ塩尻がHFL1部に昇格

HFL2部

最優秀選手：田中 一成 (FC北陸)  
 得点王：後田 翔太 11得点 (エヌスタイル)  
 アシスト王：該当なし  
 フェアプレー賞：SRKomatsu 6ポイント  
                   CUPS聖籠 12ポイント  
                   エヌスタイル 12ポイント

### 3 第45回 北信越サッカー県リーグ決勝大会(北信越チャレンジリーグ2023)

	アザリー飯田 (長野県)	AS ジャミネイ ロ(新潟県)	大野フット ボールクラブ (福井県)	Libertad FC (富山県)	LionPower 小松 (石川県)	順位
アザリー飯田 (長野県)		△ 2 - 2 0 - 0 2 - 2 5 PK 3	● 1 - 3 0 - 2 1 - 1	○ 6 - 1 2 - 1 4 - 0	○ 2 - 1 0 - 0 2 - 1	1
AS ジャミネイ ロ(新潟県)	▲ 2 - 2 0 - 0 2 - 2 3 PK 5		● 1 - 2 1 - 1 0 - 1	○ 3 - 0 2 - 0 1 - 0	○ 4 - 1 1 - 1 3 - 0	2
大野フットボール クラブ (福井県)	○ 3 - 1 2 - 0 1 - 1	○ 2 - 1 1 - 1 1 - 0		● 0 - 1 0 - 1 0 - 0	▲ 2 - 2 2 - 0 0 - 2 2 PK 4	3
Libertad FC (富山県)	● 1 - 6 1 - 2 0 - 4	● 0 - 3 0 - 2 0 - 1	○ 1 - 0 1 - 0 0 - 0		○ 4 - 0 2 - 0 2 - 0	4
LionPower 小松 (石川県)	● 1 - 2 0 - 0 1 - 2	● 1 - 4 1 - 1 0 - 3	△ 2 - 2 0 - 2 2 - 0 4 PK 2	● 0 - 4 0 - 2 0 - 2		5

### 4 第58回全国社会人サッカー選手権大会 北信越大会 7月9日(土)~10日(日)

長野県:松本市広域公園球場

福井ユナイテッドFC (前年度HFL優勝)	(1-1)	2	福井ユナイテッドFC (第一代表)
SRK Komatsu (石川県代表)		1	
JAPANサッカーカレッジ (新潟県代表)	(1-2)	3	
坂井フェニックスSC (福井県代表)		0	
富山新庄クラブ (富山県代表)	(0-0)	2	
アルティスタ浅間 (開催県/長野県)	(0-0) 2PK4	0	アルティスタ浅間 (第二代表)

### ■第58回全国社会人サッカー選手権大会 全国大会 10月15日(土)~19日(水) 鹿児島県志布志市

- 1回戦 AS.Laranja Kyoto(関西/京都府) 0-0(PK:5-4) 福井ユナイテッドFC(北信越/福井県)  
アルティスタ浅間(北信越/長野県) 0-0(PK:3-4) VONDS市原FC(関東/千葉県)
- 優勝 プリオベッカ浦安(関東/千葉県)、準優勝 BTOPサンクくりやま(北海道)

5 第29回 全国クラブチームサッカー選手権大会 北信越大会 9月10日(土)～11日(日)  
石川県サッカー場

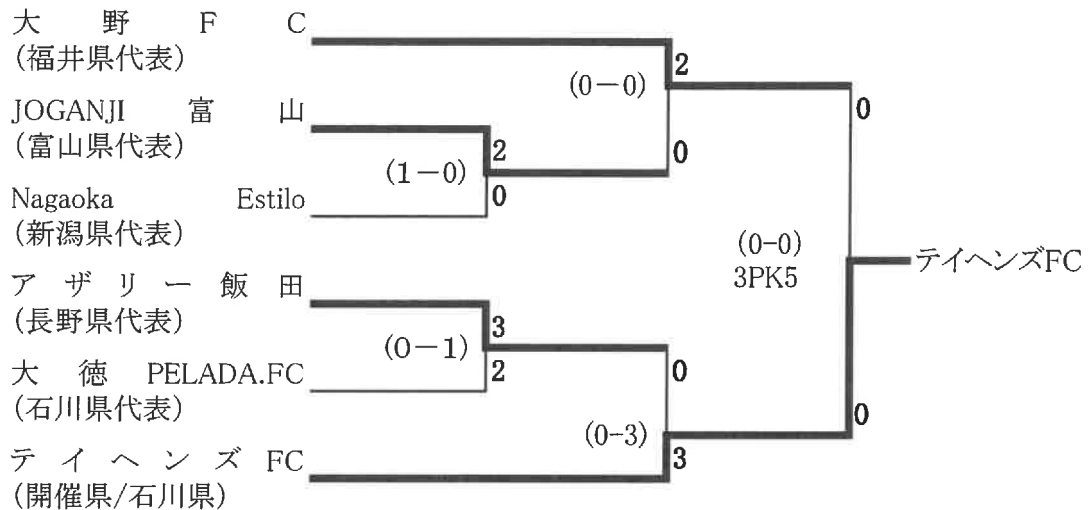

■ 第29回全国クラブチームサッカー選手権大会 全国大会10月29日(土)～11月1日(火) 三重県:

- 1回戦  
 テイヘンズフットボールクラブ 2-1 ヴァジュラ岡山(中国1/岡山県)  
 (北信越/石川県)
  - 2回戦  
 テイヘンズフットボールクラブ 1-3 FC.Avenidasol(東海1/三重県)
- 優勝 OKFC(関西1/大阪府)  
 準優勝 FCKUROSHIO84(四国1/高知県)

6 日本スポーツマスターズ2022サッカー競技 北信越予選会 5月29日(日)

新発田市五十公野公園陸上競技場

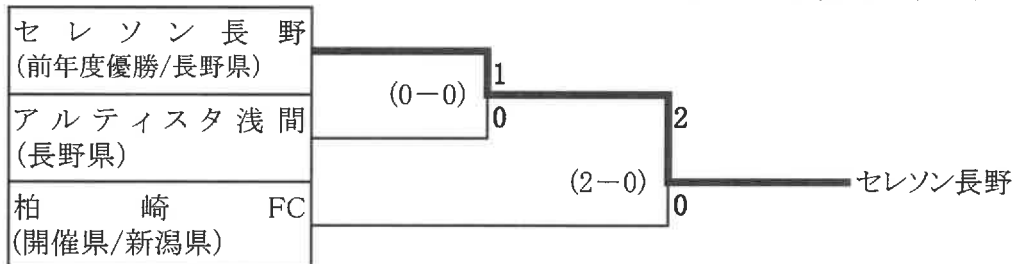

※ 富山県、石川県、福井県はコロナ感染拡大の影響により辞退

■ 日本スポーツマスターズ2022サッカー競技

9月23日(金)～26日(月) 岩手県遠野市

- 1次ラウンド(グループA):4位  
 遠野SC(開催地代表/岩手県) 2-1 セレソン長野(北信越地域代表/長野県)  
 セレソン長野 0-1 エリス東京O-35(関東地域第2代表/東京都)  
 セレソン長野 1-1 高知県O-35選抜(四国地域第1代表/高知県)  
 (PK:1-3)
- 優勝 エリス東京O-35(関東地域第2代表/東京都)  
 準優勝 盛岡ゼブラ(東北地域代表/岩手県)

7 マッチコミッショナー資格更新講習会 2月19日(日)10:00～14:45 富山電気ビル2F会議室

参加人数: 新潟県8名、長野県12名、富山県16名、石川県12名、福井県8名

HFL19名、HFL更新者6名

合計81名

## II 自治体連盟

### 1 2022年度 第49回全国自治体職員サッカー選手権北信越大会 [別掲(31P)]

期 日 6月18日(土)～19日(日)

場 所 金沢城北市民運動公園サッカー場 ほか

## III 大学連盟

### 1) 競技会事業

#### 1 2022年度 北信越大学サッカー選手権 兼 第46回総理大臣杯全日本大学サッカートーナメント北信越大会 [別掲(28P)]

期日 5月28日(土)～7月3日(日) (開催地:各県、3決(石川県)、決勝ラウンド(新潟県))

優勝 新潟医療福祉大学 1チームが総理大臣杯全日本大学サッカートーナメント大会に出場

第46回総理大臣杯全日本大学サッカートーナメント (開催地:味の素フィールド西が丘 他))

期 日 8月18日(木)～9月4日(日)

1回戦 新潟医療福祉大学 5-1 関西福祉大学

2回戦 新潟医療福祉大学 3-0 中京大学

3回戦 新潟医療福祉大学 1-2 びわこ成蹊スポーツ大学

#### 2 第50回北信越大学サッカーリーグ [別掲(29P)]

①1部リーグ 4月16日(土)～11月16日(日) (開催地:各地)

優勝 新潟医療福祉大学 準優勝 北陸大学

新潟医療福祉大学が第71回全日本大学サッカー選手権大会に出場

②2部リーグ 4月16日(土)～11月5日(土) (開催地:各地)

優勝 新潟産業大学 準優勝 新潟大学

③第70回全日本大学サッカー選手権大会【新潟医療福祉大学 準優勝】 (開催地:首都圏)

期 日 2022年12月8日(木)～2023年1月1日(日)

1回戦 新潟医療福祉大学 3-0 八戸学院大学

2回戦 新潟医療福祉大学 3-2 びわこ成蹊スポーツ大学

3回戦 新潟医療福祉大学 1-1 (PK:5-4) 中京大学

準決勝 新潟医療福祉大学 1-0 国土館大学

決勝 新潟医療福祉大学 2-3 桐蔭横浜大学

#### 3 第11回インディペンデンスリーグ北信越大会 [別掲(30P)]

期 日 5月4日(水・祝)～11月3日(木・祝) (開催地:各地)

信越地区 1位 新潟医療福祉大学B 2位 新潟医療福祉大学A

北陸地区 1位 北陸大学B 2位 北陸大学A

北信越代表決定戦 11月3日(木・祝) (開催地:新潟聖籠スポーツセンター)

新潟医療福祉大学B 2-1 北陸大学B

新潟医療福祉大学Bがアットホームカップ2022 第20回インディペンデンスリーグ 全日本サッカーフェスティバルに出場

アットホームカップ2022 第20回インディペンデンスリーグ 全日本大学サッカーフェスティバル

期日 11月29日(火)～12月2日(金) (開催地:清瀬内山運動公園サッカー場(東京都清瀬市))

【新潟医療福祉大学B ベスト4】

1回戦 新潟医療福祉大学B 0-0 (PK:5-4) 福岡大学A2

2回戦 新潟医療福祉大学B 5-2 拓殖大学U-22A

準決勝 新潟医療福祉大学B 0-1 大阪学院大学I

#### 4 第1回全日本大学サッカー新人戦北信越大会 [別掲(31P)]

期日 11月19日(土)～11月27日(日)

(開催地:石川県)

優勝 新潟医療福祉大学、準優勝 金沢学院大学

新潟医療福祉大学が第6回全日本大学サッカー新人戦に出場

第6回全日本大学サッカー新人戦【新潟医療福祉大学 予選リーグ敗退】

(開催地:千葉県)

期日 12月19日(月)～12月24日(土)

グループC

第1節 新潟医療福祉大学 2-4 法政大学

第2節 新潟医療福祉大学 2-4 近畿大学

第3節 新潟医療福祉大学 4-0 福山大学

## 2) 強化・育成事業

### 1 第37回デンソーカップチャレンジサッカー 茨城大会 プレーオフ

期日 令和5年2月21日(火)～4日(土)

(開催地:J-GREEN 堺)

【プレーオフ敗退】

プレーオフ グループA

第1節 北信越選抜 0-1 中国選抜

第2節 北信越選抜 2-2 九州選抜

## 2 強化事業

全国大会参加チーム強化事業として総理大臣杯全日本大学サッカートーナメント大会と全日本大学サッカー選手権大会に出場した3チームへ強化費(各チーム10万円)支出を行った。

2022年度 北信越大学サッカー選手権大会 兼 第46回総理大臣杯全日本大学サッカートーナメント北信越大会

[全チームトーナメント表]

新潟医療福祉大学

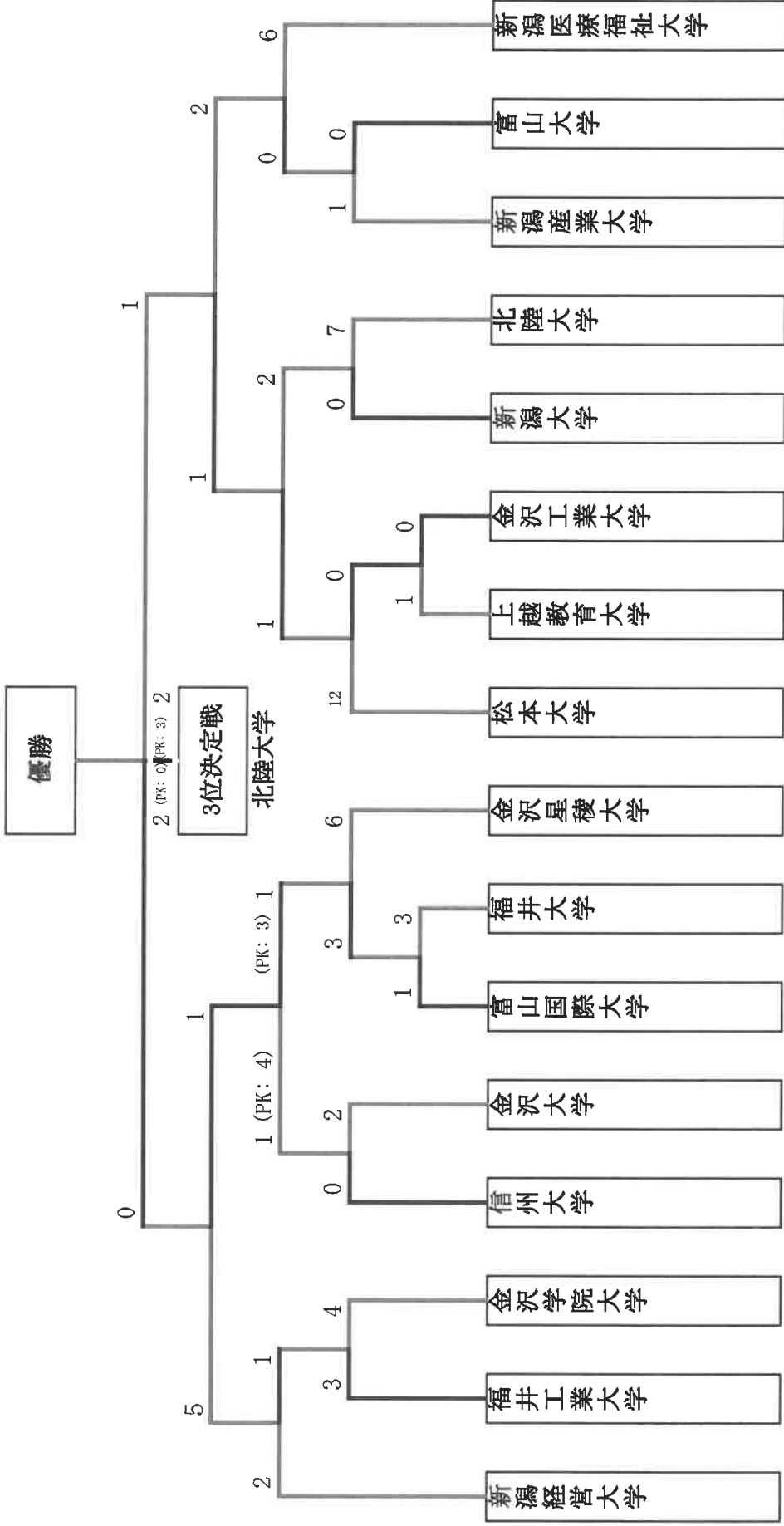



# 第50回 北信越大学サッカーリーグ 星取表

1部	医福大	北陸大	松本大	経営大	星稜大	金学大	金沢大	信州大	勝	分	負	勝点	得点	失点	得失差	順位
新潟医療福祉大学		4○0	2○1	7○0	2○1	2○1	4○0	5○0	14	0	0	42	50	6	44	1
		2○1	3○0	2○1	2○0	5○1	6○0	4○0								
北陸大学	0●4		0●4	4○0	2○1	3○0	2○1	8○0	9	0	5	27	38	17	21	2
	1●2		4○0	1●2	1●3	2○0	4○0	6○0								
松本大学	1●2	4○0		5○2	1△1	2○1	1△1	6○0	8	2	4	26	32	19	13	3
	0●3	0●4		2○1	0●2	2○1	1○0	7○1								
新潟経営大学	0●7	0●4	2●5		2○1	1○0	0●1	5○0	8	0	6	24	31	24	7	4
	1●2	2○1	1●2		4○0	8○0	2○0	3○1								
金沢星稜大学	1●2	1●2	1△1	1●2		6○2	6○0	5○0	7	1	6	22	32	21	11	5
	0●2	3○1	2○0	0●4		2○1	2●3	2○1								
金沢学院大学	1●2	0●3	1●2	0●1	2●6		4○1	4○1	4	0	10	12	19	36	-17	6
	1●5	0●2	1●2	0●8	1●2		2○1	2○0								
金沢大学	0●4	1●2	1△1	1○0	0●6	1●4		3○0	3	2	9	11	12	35	-23	7
	0●6	0●4	0●1	0●2	3○2	1●2		1△1								
信州大学	0●5	0●8	0●6	0●5	0●5	1●4	0●3		0	1	13	1	5	61	-56	8
	0●4	0●6	1●7	1●3	1●2	0●2	1△1									

2部	新産大	福工大	新潟大	富山大	福井大	富国大	金工大	上教大	福県大	勝	分	負	勝点	得点	失点	得失差	順位
新潟産業大学		3○1	6○0	1△1	3○0	11○1	9○0	9○0	22○0	7	1	0	22	64	3	61	1
福井工業大学	1●3		2△2	3○2	10○0	3△3	3○0	7○1	16○0	5	2	1	17	45	11	34	2
新潟大学	0●6	2△2		2○0	2△2	3○0	4○3	6○0	3○0	5	2	1	17	22	13	9	3
富山大学	1△1	2●3	0●2		3○2	3○2	7○1	4○0	8○0	5	1	2	16	28	11	17	4
福井大学	0●3	0●10	2△2	2●3		5○4	7○1	2○1	3○0	4	1	3	13	21	24	-3	5
富山国際大学	1●11	3△3	0●3	2●3	4●5		0●1	3○0	3○0	2	1	5	7	16	26	-10	6
金沢工業大学	0●9	0●3	3●4	1●7	1●7	1○0		1●3	3○0	2	0	6	6	10	33	-23	7
上越教育大学	0●9	1●7	0●6	0●4	1●2	0●3	3○1		3○1	2	0	6	6	8	33	-25	8
福井県立大学	0●22	0●16	0●3	0●8	0●3	0●3	0●3	1●3		0	0	8	0	1	61	-60	9

2部リーグの結果																				
2部プレーオフ	新産大	新潟大	福工大	富山大	勝	分	負	勝点	得点	失点	得失差	順位	勝	分	負	勝点	得点	失点	得失差	順位
新潟産業大学		2○1	5○2	3○0	10	1	0	31	74	6	68	1	7	1	0	22	64	3	61	1
新潟大学	1●2		3○2	3○0	7	2	2	23	29	17	12	2	5	2	1	17	22	13	9	3
福井工業大学	2●5	2●3		3○0	6	2	3	20	52	19	33	3	5	2	1	17	45	11	34	2
富山大学	0●3	0●3	0●3		5	1	5	18	28	20	8	4	5	1	2	16	28	11	17	4



2022年度 インディペンデンスリーグ〔北陸地区〕 星取表

北陸地区	北陸大B	北陸大A	金学大A	星稜大	金沢大	福工大	金学大C	金学大B	勝	分	負	勝点	得点	失点	得失差	順位
北陸大B		1 ○ 0	4 ○ 2	1 △ 1	4 ○ 0	2 ○ 1	5 ○ 1	2 ○ 0	6	1	0	19	19	5	14	1
北陸大A	0 ● 1		3 ○ 0	6 ○ 1	2 ○ 0	5 ○ 0	11 ○ 0	1 ○ 0	6	0	1	18	28	2	26	2
金沢学院大A	2 ● 4	0 ● 3		1 △ 1	4 ○ 0	3 ○ 1	6 ○ 2	4 ○ 1	4	1	2	13	20	12	8	3
金沢星稜大	1 △ 1	1 ● 6	1 △ 1		5 ○ 2	1 △ 1	4 ○ 2	2 ○ 0	3	3	1	12	15	13	2	4
金沢大	0 ● 4	0 ● 2	0 ● 4	2 ● 5		2 △ 2	2 ○ 1	2 ○ 0	2	1	4	7	8	18	-10	5
福井工業大	1 ● 2	0 ● 5	1 ● 3	1 △ 1	2 △ 2		4 ○ 0	1 ● 3	1	2	4	5	10	16	-6	6
金沢学院大C	1 ● 5	0 ● 11	2 ● 6	2 ● 4	1 ● 2	0 ● 4		2 ○ 1	1	0	6	3	8	33	-25	7
金沢学院大B	0 ● 2	0 ● 1	1 ● 4	0 ● 2	0 ● 2	3 ○ 1	1 ● 2		1	0	6	3	5	14	-9	8

2022年度 インディペンデンスリーグ〔信越地区〕 星取表

信越地区A	医福C	経大A	医福B	産大A	松大B	経大C	勝点	勝	分	負	得点	失点	得失	順位
新潟医療福祉大C		2 ● 3	1 ○ 0	7 ○ 2	7 ○ 0	5 ○ 0	12	4	0	1	22	5	17	1
新潟経営大A	3 ○ 2		2 ○ 1	2 ○ 0	2 ● 4	2 △ 2	10	3	1	1	11	9	2	2
新潟医療福祉大B	0 ● 1	1 ●		3 ○ 2	3 ○ 1	3 ○ 0	9	3	0	2	10	6	4	3
新潟産業大A	2 ● 7	0 ●	2 ● 3		5 ○ 3	2 ○ 1	6	2	0	3	11	16	-5	4
松本大B	0 ● 7	4 ○	1 ● 3	3 ● 5		1 ○ 0	6	2	0	3	9	17	-8	5
新潟経営大C	0 ● 5	2 △	0 ● 3	1 ● 2	0 ● 1		1	0	1	4	3	13	-10	6

信越地区B	医福A	経大B	松大A	新潟大	産大B	勝点	勝	分	負	得点	失点	得失	順位
新潟医療福祉大A		7 ○ 2	5 ○ 0	12 ○ 0	5 ○ 0	12	4	0	0	29	2	27	1
新潟経営大B	2 ● 7		3 ○ 2	5 ○ 0	3 ○ 2	6	2	0	1	13	11	2	2
松本大A	0 ● 5	2 ● 3		4 ○ 0	6 ○ 0	6	2	0	2	12	8	4	3
新潟大	0 ● 12	0 ● 5	0 ● 4		5 ○ 1	3	1	0	3	5	22	-17	4
新潟産業大B	0 ● 5	2 ● 3	0 ● 6	1 ● 5		0	0	0	4	3	19	-16	5

1回戦	10月1日(土) 11:00	26	新潟大1 - 3松本大B	松商学園総合グラウンド
1回戦	10月2日(日) 11:00	27	松本大A4 - 0新潟経営大C	松商学園総合グラウンド
1回戦	10月1日(土) 19:00	28	新潟産業大A16 - 0新潟産業大B	刈羽びあパーク
準々決勝	10月10日(月・祝) 12:30	29	新潟医療福祉大C5 - 1松本大B	新潟聖籠スポーツセンター
準々決勝	10月9日(日) 13:00	30	新潟経営大B0 - 2新潟医療福祉大B	経大フィールド
準々決勝	10月9日(日) 15:30	31	新潟経営大A1 - 0松本大A	経大フィールド
準々決勝	10月10日(月・祝) 15:30	32	新潟医療福祉大A3 - 1新潟産業大A	新潟聖籠スポーツセンター
準決勝	10月23日(日) 13:00	33	新潟医療福祉大C1 - 5新潟医療福祉大B	新潟聖籠スポーツセンター
準決勝	10月23日(日) 13:00	33	新潟経営大A0 - 2新潟医療福祉大A	経大フィールド
決勝	10月30日(日) 12:00	34	新潟医療福祉大B3 - 0新潟医療福祉大A	新潟聖籠スポーツセンター

北信越代表決定戦

北信越	試合日時	マッチNo.	組合せ	会場
決勝	11月3日(木・祝) 14:00		新潟医療福祉大B 2-1 北陸大B	新潟聖籠スポーツセンター

【別掲】

## 2022年 第49回全国自治体職員サッカー選手権北信越大会 大会結果

開催日：令和4年6月18日～19日

会場：金沢城北市民運動公園サッカー場  
スポーツ交流広場

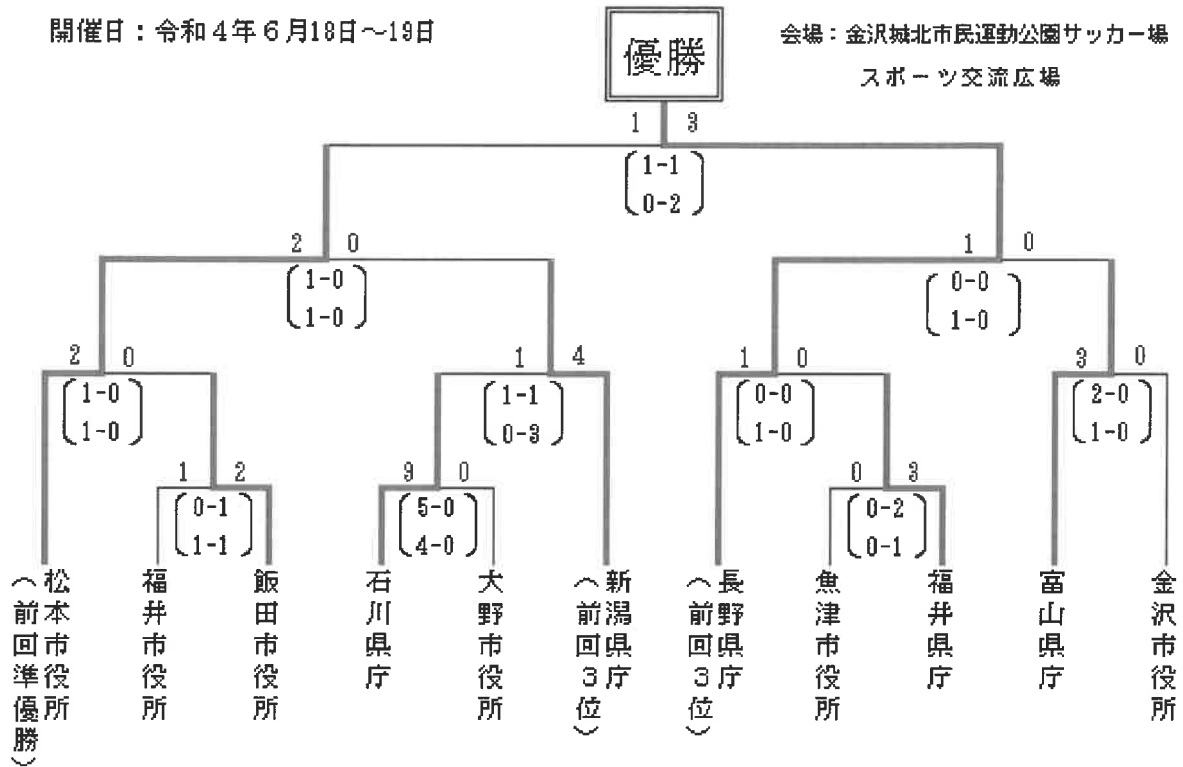

## 2022年度第1回全日本大学サッカー新人戦北信越大会 大会結果

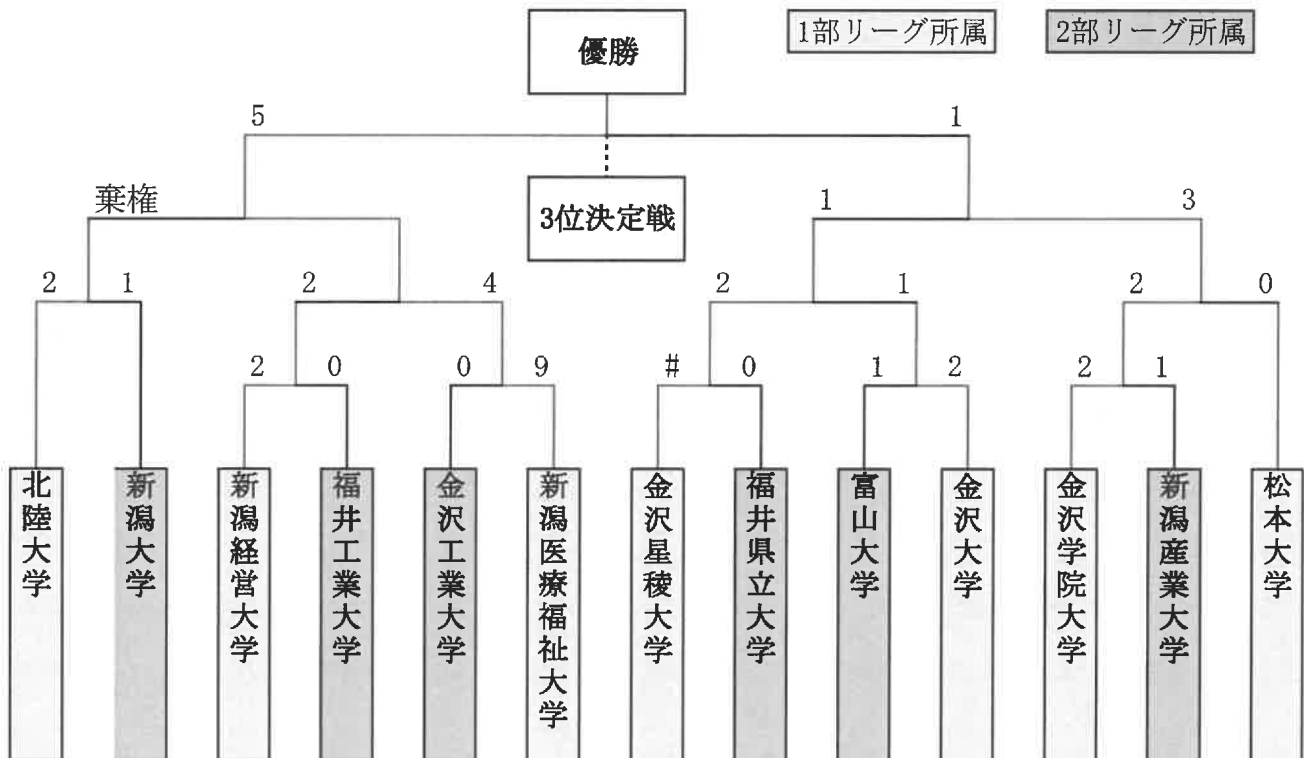

## IV 高等専門学校サッカー連盟

### 1 令和4年度北信越高等専門学校サッカー連盟会議

期日 (1) 4月25日～28日 (2) 6月30日 (3) 7月14日 (4)12月 1日～ 8日  
 (5) 1月31日～ 2月 9日 (6) 3月15日

### 2 第55回全国高等専門学校サッカー選手権大会

(北信越大会)

日程 7月16日～18日 会場 オリバースポーツフィールド射水

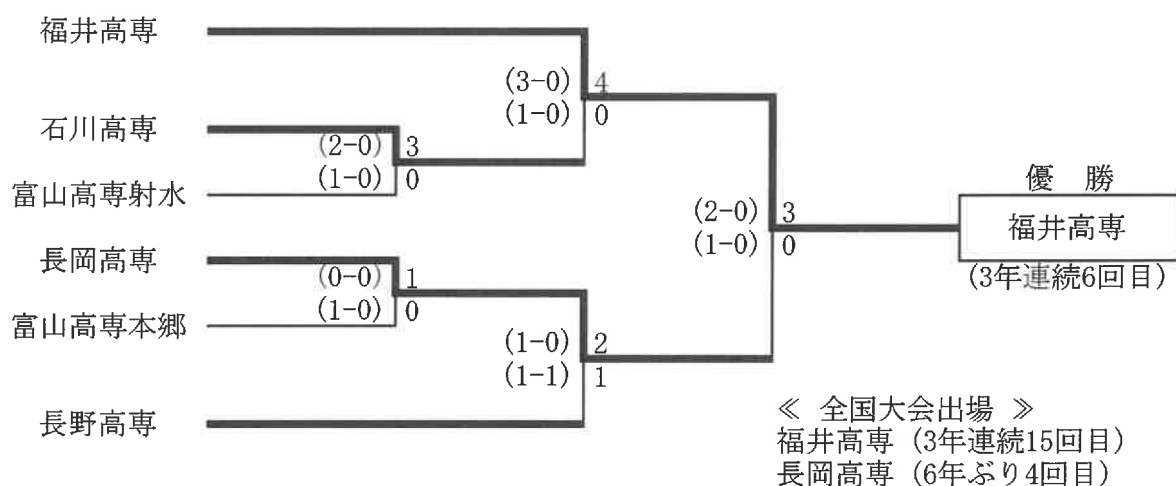

(全国大会)

日程 8月20日～24日 会場 香川県総合運動公園サッカー・ラグビー場 他

- 1回戦 福井高専 4-0(4-0, 0-0) 小山高専 長岡高専 1-4(1-1, 0-3) 苫小牧高専
- 準々決勝 福井高専 2-0(1-0, 1-0) 近畿大学高専
- 準決勝 福井高専 1-5(0-3, 1-2) 岐阜高専

優勝 岐阜高専 準優勝 久留米高専 3位 福井高専, 苫小牧高専

### 3 令和4年度北信越地区高等専門学校サッカー新人大会

日程 3月23日～24日 会場 日医工スポーツアカデミー

	長野	福井	石川	富山本郷	勝	分	負	勝点	得点	失点	点差	順位
長野		○ 1-0	○ 3-0	○ 1-0	3	0	0	9	5	0	5	1
福井	× 0-1		○ 3-2	○ 3-1	2	0	1	6	6	4	2	2
石川	× 0-3	× 2-3		○ 1-0	1	0	2	3	3	6	-3	3
富山本郷	× 0-1	× 1-3	× 0-1		0	0	3	0	1	5	-4	4

優勝 長野工業高等専門学校

準優勝 福井工業高等専門学校

## 【7】第2種

### 1 第58回北信越高等学校サッカー選手権大会 兼 令和4年度北信越高等学校体育大会(男子)

6月17日(金)～19日(日)

石川県 能登島グラウンド

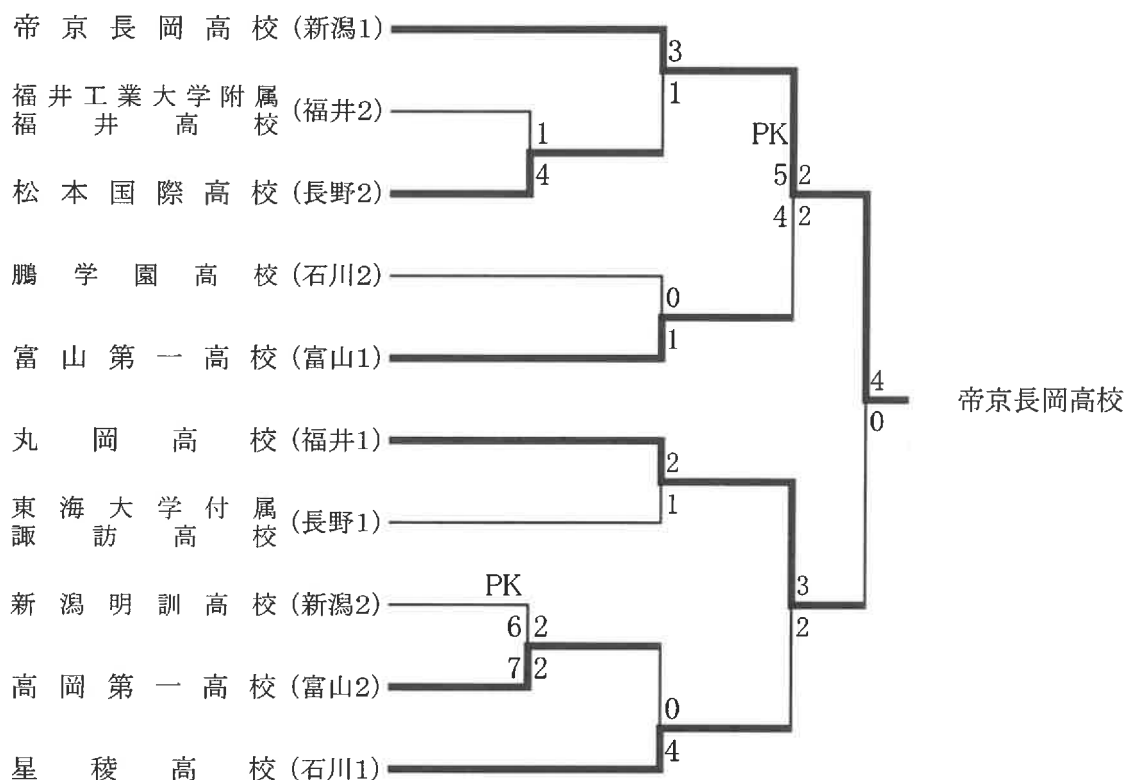

### 2 令和4年度 全国高等学校総合体育大会(サッカー競技)【男子の部】

7月24日(日)～7月30日(土) 徳島県 鳴門・大塚スポーツポカリスエットスタジアム他

#### ●1回戦

帝京長岡高校(新潟)	3-0(0-0:3-0)	佐賀東高校(佐賀)
東海大諏訪高校(長野)	0-0(0-0:0-0)PK3-4	四日市中央工業高校(三重)
富山第一高校(富山)	0-1(0-0:0-1)	札幌光星高校(北海道)
丸岡高校(福井)	2-1(0-1:2-0)	日大藤沢高校(神奈川)

#### ●2回戦

帝京長岡高校(新潟)	1-4(1-0:0-4)	東山高校(京都)
星稜高校(石川)	1-3(0-1:1-2)	昌平高校(埼玉)
丸岡高校(福井)	1-0(0-0:1-0)	市立船橋高校(千葉)

#### ●3回戦

丸岡高校(福井)	2-3(2-1:0-2)	帝京高校(東京)
----------	--------------	----------

優勝 前橋育英高校 (群馬) 第3位 米子北高校 (鳥取)  
第2位 帝京高校 (東京) 第3位 昌平高校 (埼玉)  
フェアプレー賞 前橋育英高校 (群馬)

### 3 高円宮杯JFA U-18サッカープリンスリーグ2022北信越

4月3日(日)～10月9日(土)

戦績表

※全試合未消化のため、勝ち点率(勝ち点/試合数)で順位を決定

	帝京長岡	日本文理	ツエーゲン金沢U-18	富山第一	松本山雅U-18	星稜	カタールレ富山U-18	アルビレックス新潟U-18	遊学館	新潟明訓	消化試合数	勝点率	勝点	得点	失点	得失点差	順位
帝京長岡		1△1 1●3	4○0 2△2	2○1 1●2	0△0 *	2○0 *	2○1 2○1	1○0 1○0	3○0 6○0	1●3 *	15	2.00	30	29	14	15	1
日本文理	1△1 3○1		1●2 2△2	0●1 *	* 1●2	1○0 1○0	4○1 2○1	2○0 1△1	2○1 4○1	1○0 0△0	16	1.94	31	26	14	12	2
ツエーゲン金沢U-18	0●4 2△2	2○1 2△2		2○1 1○0	1●2 2○1	4○0 2○0	0●3 *	1△1 0●2	1●3 1○0	5○1 4○2	17	1.76	30	30	25	5	3
富山第一	1●2 2○1	1○0 *	1●2 0●1		3○1 1△1	0●1 0●1	1○0 0△0	1△1 2○0	1○0 2△2	2○1 3○0	17	1.65	28	21	14	7	4
松本山雅U-18	0△0 *	* 2○1	2○1 1●2	1●3 1△1		3○2 1○0	1●2 0●2	0●1 0●3	2○0 1△1	2○1 3○1	16	1.50	24	20	21	-1	5
星稜	0●2 *	0●1 0●1	0●4 0●2	1○0 1○0	2●3 0●1		3○0 3○1	2○1 *	2○1 0●2	1△1 2○1	16	1.38	22	17	21	-4	6
カタールレ富山U-18	1●2 1●2	1●4 1●2	3○0 *	0●1 0△0	2○1 2○0	0●3 1●3		3○0 *	0△0 4○1	1○0 *	15	1.33	20	20	19	1	7
アルビレックス新潟U-18	0●1 0●1	0●2 1△1	1△1 2○0	1△1 0●2	1○0 3○0	1●2 *	0●3 *		0△0 0●3	2○0 1△1	16	1.06	17	13	18	-5	8
遊学館	0●3 0●6	1●2 1●4	3○1 0●1	0●1 2△2	0●2 1△1	1●2 2○0	0△0 1●4	0△0 3○0		2○0 1△1	18	0.94	17	18	30	-12	9
新潟明訓	3○1 *	0●1 0△0	1●5 2●4	1●2 0●3	1●2 1●3	1△1 1●2	0●1 *	0●2 1△1	0●2 1△1		16	0.44	7	13	31	-18	10

※は未消化試合

優勝	帝京長岡高校	優秀選手賞	堀 颯汰(帝京長岡高校)
第2位	日本文理高校	得点王	中川 豪(ツエーゲン金沢U-18)
第3位	ツエーゲン金沢U-18	フェアプレー賞	帝京長岡高校

#### ●プレミアリーグプレーオフ

高円宮杯 JFA U-18サッカープレミア2022プレーオフ

1回戦	日本文理高校	0-1(0-0:0-1)	京都サンガF.C.U-18	(関西)
1回戦	ツエーゲン金沢U-18	3-4(1-2:2-2)	神村学園高等部	(九州)
代表決定戦	帝京長岡高校	1-2(1-1:0-1)	尚志高校	(東北)

これにより、帝京長岡高校・日本文理高校・ツエーゲン金沢U-18はプリンスリーグ北信越に残留  
遊学館高校・新潟明訓高校は2部に降格

●プリンスリーグプレーオフ

高円宮杯 JFA U-18サッカープリンスリーグ2022北信越 プレーオフ

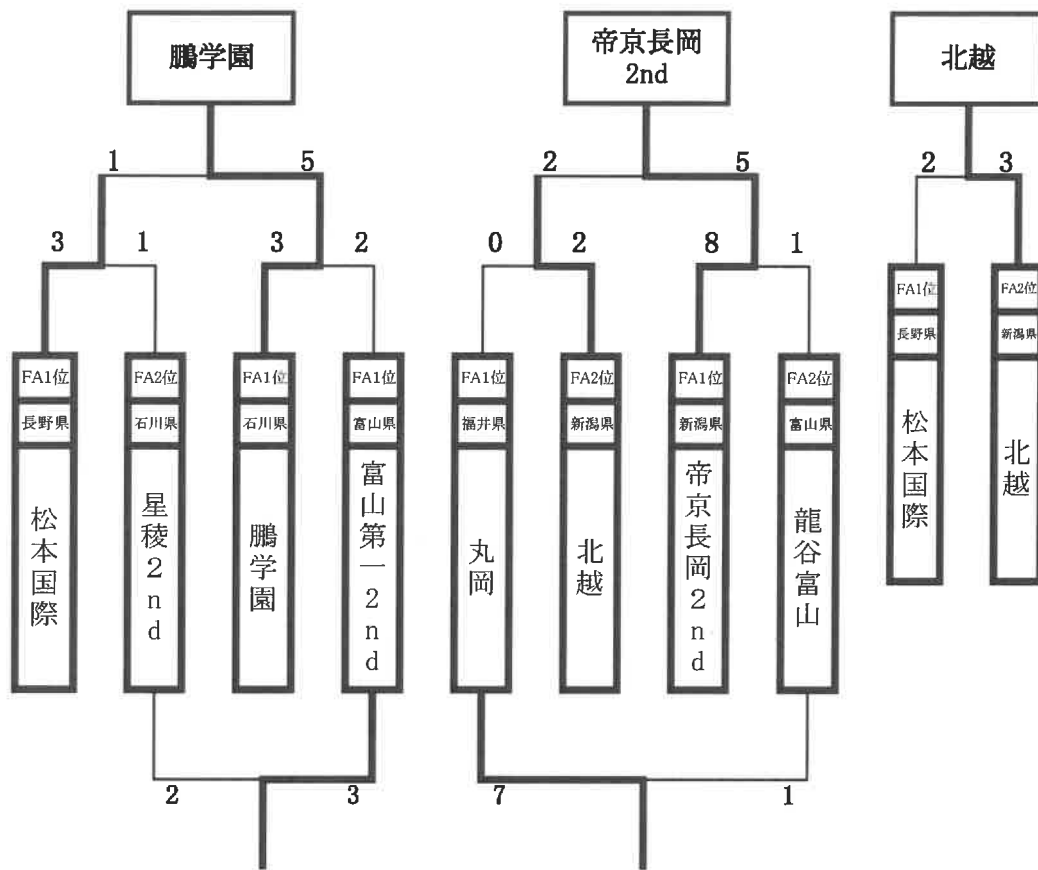

鵬学園と北越高校(帝京長岡高校がプレミアリーグから昇格できなかったため、帝京長岡2ndにかわり繰上げ)の2チームがプリンスリーグ北信越1部に昇格の2チームがプリンスリーグ北信越1部に昇格、他の6チームはプリンスリーグ北信越2部に参入

4 第101回全国高校サッカー選手権大会

12月28日(水)～1月9日(月) 東京都、千葉県、埼玉県、神奈川県各会場

●1回戦

日本文理高校(新潟)	2-1(1-0:1-1)	立正大湊南高校(島根)
松本国際高校(長野)	1-2(0-1:1-1)	米子北高校(鳥取)
星稜高校(石川)	1-2(0-1:1-1)	東山高校(京都)
丸岡高校(福井)	1-1(1-0:0-1)PK6-5	高知高校(高知)

●2回戦

日本文理高校(新潟)	1-0(0-0:1-0)	成立学園高校(東京)
富山第一高校(長野)	0-2(0-2:0-0)	高川学園高校(山口)
丸岡高校(福井)	0-2(0-1:0-1)	日体大柏高校(千葉)

●3回戦

日本文理高校(新潟)	0-3(0-1:0-2)	大津高校(熊本)
------------	--------------	----------

優勝 岡山学芸館高校(岡山)	第3位 神村学園高等部(鹿児島)
準優勝 東山高校(京都)	第3位 大津高校(熊本)

**【8】第3種**

**1 高円宮杯 JFA U-15サッカーリーグ2022 第14回北信越リーグ**

4月3日(日)～10月23日(日)

北信越各地

	カタールレ	パルセイロ	ツエーゲン	アルビ	松本山雅	Pateo	SQUARE	F.THREE	長岡JY	グランセナ	坂井丸岡	アンテロップ	勝点	得	失	差	順
カタールレ富山(富山)		2○0 0●1	1△1 2○0	2○0 2○1	2○1 2○1	1●2 1○0	3○0 1○0	1○0 1○0	3○1 4○3	2○0 3○0	1○0 1○0	7○0 11○1	58	53	12	41	1
AC長野パルセイロ(長野)	0●2 1○0		1●3 2△2	2○0 0●1	0●3 3○1	2○1 1○0	3○1 3○2	2○1 1○0	5○0 2○1	1△1 3○0	4○0 2○1	8○0 7○0	50	53	20	33	2
ツエーゲン金沢(石川)	1△1 0●2	3○1 2△2		4○2 1○0	2○0 5○0	3○1 2△2	0●1 3○0	4○0 3●4	1△1 3○1	5○0 5○0	3○0 2○0	8○0 5○1	49	65	19	46	3
アルビレックス新潟(新潟)	0●2 1●2	0●2 1○0	2●4 0●1		1○0 1○0	3○0 2○1	1●3 3○1	7○0 0●1	0●1 4○0	1○0 3○1	2○0 0●1	3○0 5○1	39	40	21	19	4
松本山雅FC(長野)	1●2 1●2	3○0 1●3	0●2 3○5	0●1 0●1		1○0 2○0	1△1 2○0	4○0 1○0	4○2 0△0	0●3 1○0	1○0 2○1	4○0 2●3	35	31	26	5	5
PateoFC金沢(石川)	2○1 0●1	1●2 0●1	2●3 2△2	0●3 1●2	0●1 0●2		2○1 1●4	5○1 1○0	1○0 2○1	1○0 4○0	1○0 0△0	1△1 3○1	33	29	27	2	6
SQUARE富山(富山)	0●3 0●1	1●3 2●3	1○0 0●3	3○1 1●3	1△1 0●2	1●2 4○1		1●3 2○1	2○0 7○1	0△0 1●3	2○0 2△2	7○1 19○1	30	57	35	22	7
F.THREE U-15(新潟)	0●1 0●1	1●2 0●1	2○4 1○3	0●7 1○0	0●4 0●1	1●5 0●1	3○1 1●2		1△1 3○1	0△0 1○0	1△1 1○0	2○0 2○0	27	22	36	-14	8
長岡JYFC(新潟)	1●3 3●4	0●5 1●2	1△1 1●3	1○0 0●4	2○4 0△0	0●1 1●2	0●2 1●7	1△1 1●3		3○0 0●2	3○1 4○3	5○0 8○1	21	37	49	-12	9
グランセナ新潟(新潟)	0●2 0●3	1△1 0●3	1○5 0●5	0●1 1●3	3○0 0●1	0●1 0●4	0△0 3○1	0△0 1○0	0●3 2○0		4○0 0●1	4○1 1△1	19	32	37	-5	10
坂井フェニックス丸岡JY(福井)	0●1 0●1	0●4 1●2	4○3 2○2	0●2 1○0	0●1 1●2	0●1 0△0	0●2 2△2	1△1 2○0	1●3 3●4	0●4 1○0		6○2 4○2	15	21	40	-19	11
アンテロップ塩尻(長野)	0●7 1●11	0●8 0●7	0●8 1●5	0●3 1●5	0●4 3○2	1△1 1●3	1●7 1●19	0●2 0●2	2○5 1●8	1●4 1△1	2●6 2●4		5	17	122	-105	12

※ 入替戦は「高円宮杯JFA第34回全日本U-15サッカー選手権・北信越大会」と兼ねて実施のため別項参照  
 ※ 1位:カタールレ富山は「高円宮杯JFA第34回全日本U-15サッカー選手権」に出場  
 ※ 11位:坂井フェニックス丸岡JY/12位:アンテロップ塩尻は県リーグへ自動降格

**2 U-13サッカーリーグ2022 第9回北信越リーグ**

5月3日(火)～10月30日(日) 北信越各地

	松本山雅	ツエーゲン	長岡JY	グランセナ	エスポ	アルビ	カタールレ	坂井丸岡	パルセイロ	エスプリ	勝点	得	失	差	順
松本山雅FC(長野)		1△1 0△0	6○0 0●4	5○0 2○0	1○0 2○0	3○2 3○0	2○0 2○1	2○0 2○0	6○0 5○0	2○0 8○0	47	52	8	44	1
ツエーゲン金沢(石川)	1△1 0△0		2○1 3○0	3○0 2○0	5○0 0△0	5○1 2●3	5○0 1△1	4○0 3○0	7○1 1○0	8○0 8○0	43	60	8	52	2
長岡JYFC(新潟)	0●6 4○0	1●2 0●3		1○0 1●3	2●4 5○0	3○0 2△2	1○0 4○2	2●3 4●5	5○0 4○0	10○0 8○0	31	57	30	27	3
グランセナ新潟(新潟)	0●5 0●2	0●3 0●2	0●1 3○1		0●2 1●2	2○0 2○0	1○0 1○0	6○1 3○0	4○0 1○0	6○0 5○1	31	33	20	13	4
エスポワール白山(石川)	0●1 0●2	0●5 0△0	4○2 0●5	2○0 2○1		0●2 0●2	0△0 1○0	4○0 4○0	0●1 1○0	12○1 8○0	29	38	23	15	5
アルビレックス新潟(新潟)	2●3 0●3	1●5 3○2	0●3 2△2	0●2 0△0	2○0 2○0		0●3 2●4	3●5 6○3	4○1 4○0	11○0 4○0	26	46	36	10	6
カタールレ富山(富山)	0●2 1●2	0●5 1△1	0●1 2●4	0●1 0●1	0△0 0●1	3○0 4○2		1○0 3○1	4○2 1△1	8○0 5○0	24	33	24	9	7
坂井フェニックス丸岡JY(福井)	0●2 0●2	0●4 0●3	3○2 5○4	1●6 0●3	1○0 0●4	5○3 3●6	0●1 1●3		3△3 1△1	2○0 5○0	20	30	47	##	8
AC長野パルセイロ(長野)	0●6 0●5	1●7 0●1	0●5 0●4	0●4 0●1	1●4 0●1	1●4 0●4	2●4 1△1	3△3 1△1		8○0 3○1	9	21	56	-35	9
エスプリ長岡(新潟)	0●2 0●8	0●8 0●8	0●10 0●8	0●6 1●5	1●12 0●8	0●11 0●4	0●8 0●5	0●2 0●5	0●8 1●3		0	3	121	-118	10

※ 8位:坂井フェニックス丸岡JYは入替戦へ/9位:AC長野パルセイロ・10位:エスプリ長岡は県リーグへ自動降格

入替戦(プレーオフ)

11月5日(土)・6日(日)

福井県・日東シンコースタジアム丸岡

坂井フェニックス丸岡

武生FC (福井)

F.C.CEDAC(長野)

PateoFC金沢(石川)

水橋FC (富山)

ROUSE FC(新潟)

※ 坂井フェニックス丸岡JYは北信越U13リーグ残留、武生FCとF.C.CEDACは北信越U13リーグへ昇格。

### 3 高円宮杯 JFA 第33回全日本U-15サッカー選手権大会

[北信越大会 兼 高円宮杯 JFA U-15サッカーリーグ2022 第14回北信越リーグ入替戦]

11月3日(木)・5日(土)・6日(日)・12日(土)・13日(日) 北信越5県分散開催

全国大会・北信越地域第1代表:北信越U-15リーグの1位チームを代表とする……カタレ富山(富山県)



※ 長岡JYFCは北信越U15リーグ残留、グランセナ新潟FCは県1部リーグへ降格  
 ※ アルティスタ浅間・セブン能登・エスポワール白山は北信越U15リーグへ昇格

[全国大会] 12月11日(土)~27日(月)

味の素フィールド西が丘 ほかに群馬県・大阪府・山口県

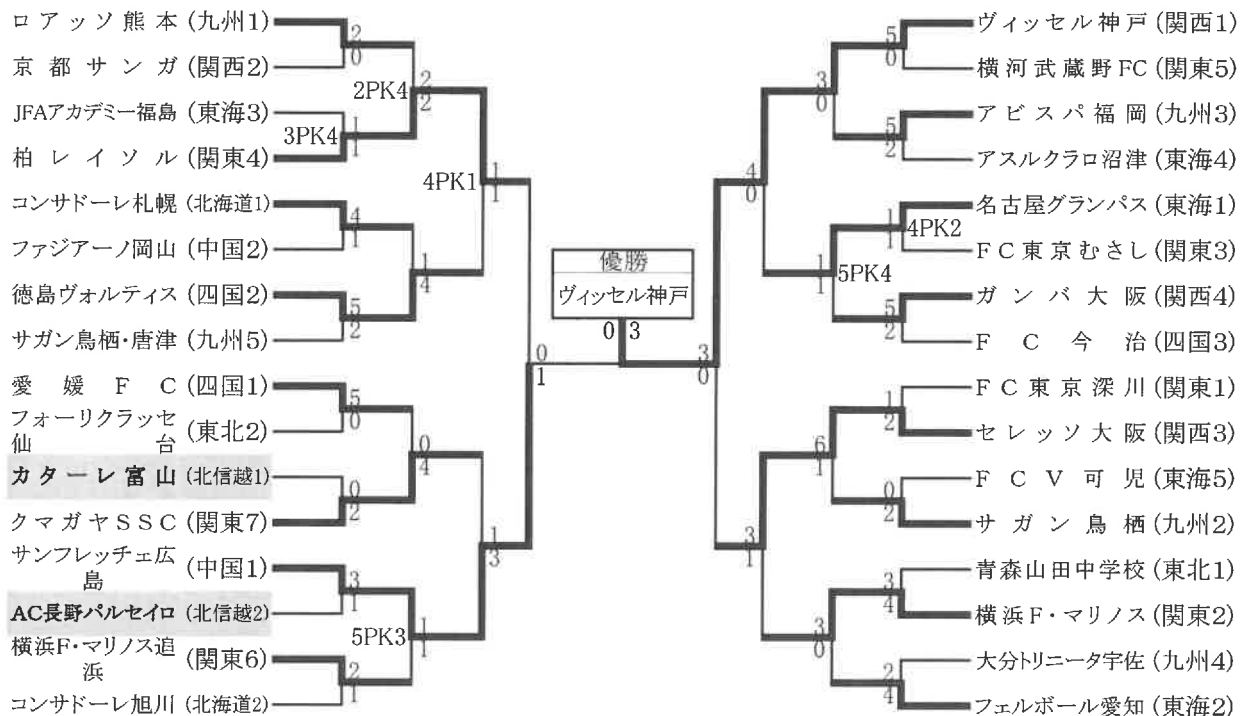



4 令和4年度 全国中学校体育大会 第53回全国中学校サッカー大会

〔北信越大会〕第43回北信越中学校総合競技大会サッカー競技

8月1日(月)～3日(水)

長野県 サンプロアルウィンほか

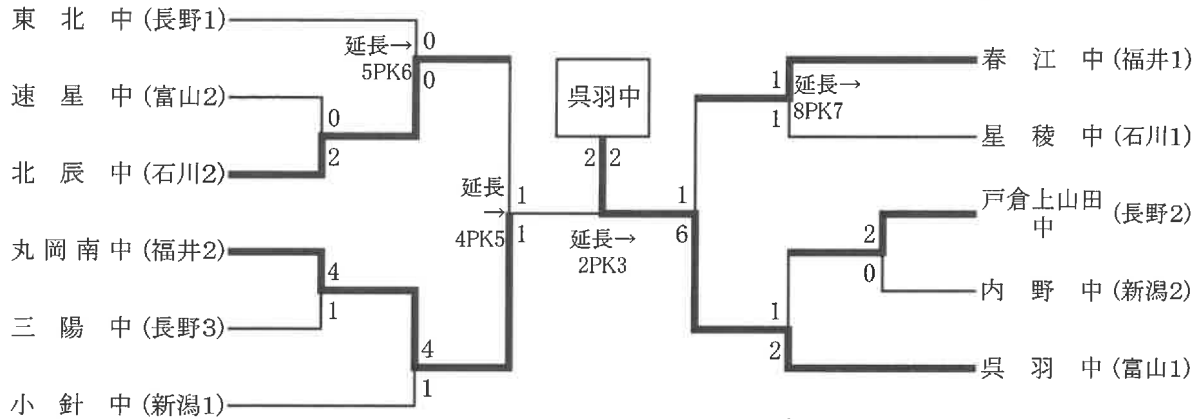

※呉羽中(富山1位)・丸岡南中(福井2位)が全国大会出場

〔全国大会〕

8月17日(水)～22日(月)

山形県 鶴岡市小真木原陸上競技場ほか

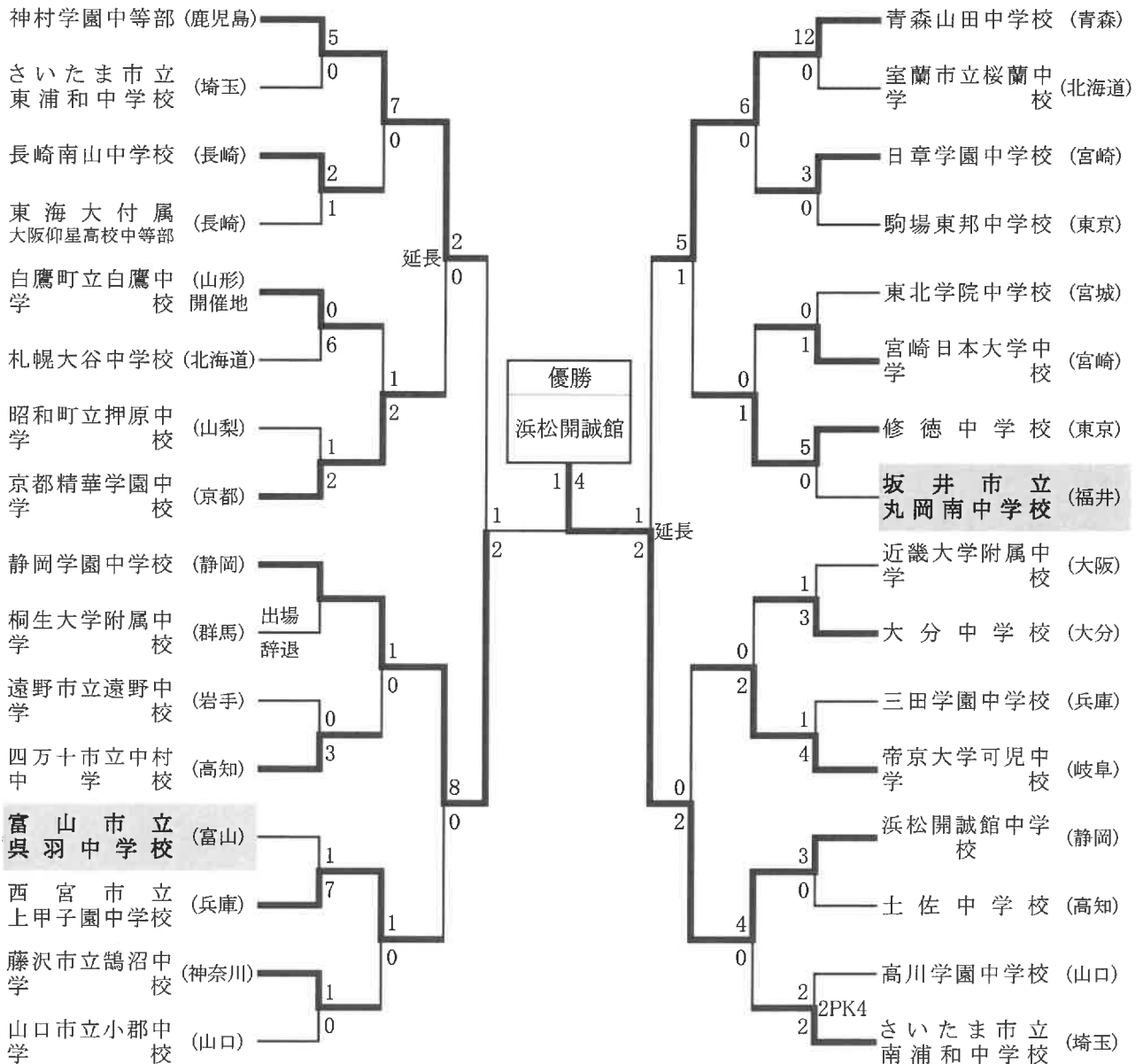

## 【9】第4種

### 1 JFA U-12ガールズゲーム2022北信越

【期日】 2022年9月23日（祝金）～24日（土）

【会場】 日東シンコースタジアム丸岡人工芝（福井県坂井市）

	クイーンズ`A (富山県)	RUCK-A (福井県)	IFAガールズ` (石川県)	松本ウィング` (長野県)	ヌエバス (新潟県)	福井U12 (福井県)	長野ガール` (長野県)
クイーンズ`A (富山県)		● 0-2	○ 3-2		○ 9-0	● 0-4	
RUCK-A (福井県)	○ 2-0			● 0-1	○ 2-0		○ 6-0
IFAガールズ` (石川県)	● 2-3			● 0-8		● 0-2	○ 4-0
松本ウィング` (長野県)		○ 1-0	○ 8-0		○ 4-1	○ 3-0	
ヌエバス (新潟県)	● 0-9	● 0-2		● 1-4			○ 13-0
福井U12 (福井県)	○ 4-0		○ 2-0	● 0-3			○ 5-0
長野ガール` (長野県)		● 0-6	● 0-4		● 0-13	● 0-5	

	北大FC (石川県)	坂井選抜 (福井県)	クイーンズ`B (富山県)	プ`チファイタ` (長野県)	CLEMOR (富山県)	RUCK-B (福井県)	北信日大 (長野県)
北大FC (石川県)		△ 0-0	○ 1-0		△ 0-0	△ 0-0	
坂井選抜 (福井県)	△ 0-0			△ 2-2	● 0-1		● 1-4
クイーンズ`B (富山県)	● 0-1			○ 1-0		○ 2-0	● 1-3
プ`チファイタ` (長野県)		△ 2-2	● 0-1		● 0-3	○ 1-0	
CLEMOR (富山県)	△ 0-0	○ 1-0		○ 3-0			● 2-3
RUCK-B (福井県)	△ 0-0		● 0-2	● 0-1			○ 1-0
北信日大 (長野県)		○ 4-1	○ 3-1		○ 3-2	● 0-1	

### 5 JA全農杯 全国小学生選抜サッカー 決勝大会【別掲】

【決勝トーナメント】

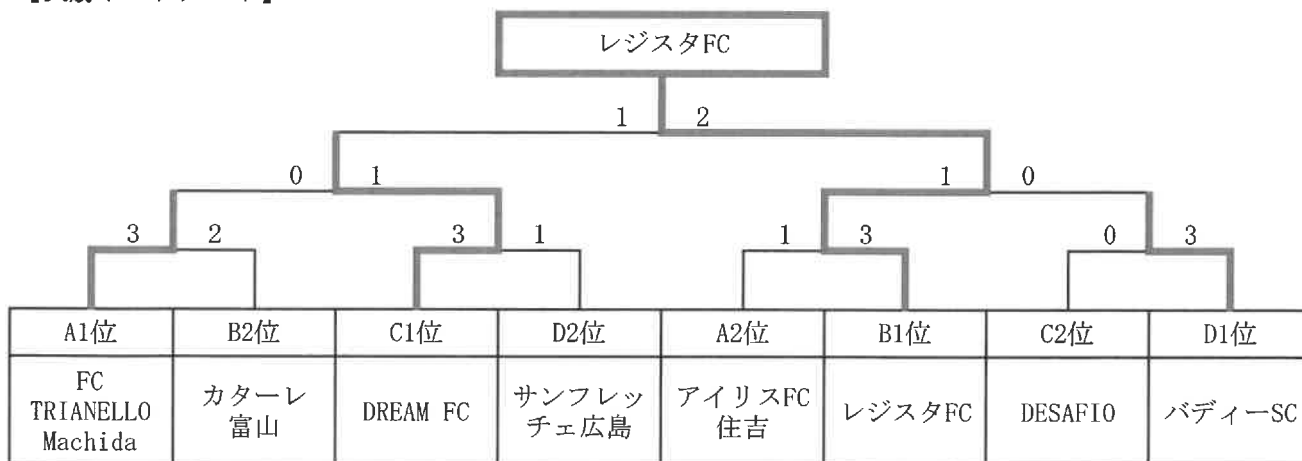

## 2 2022フジパンCUP 第21回北信越U-12サッカー選手権大会

【期日】2022年11月19日（土）～20日（日）

【会場】大町市運動公園陸上競技場・サッカー場（長野県大町市）

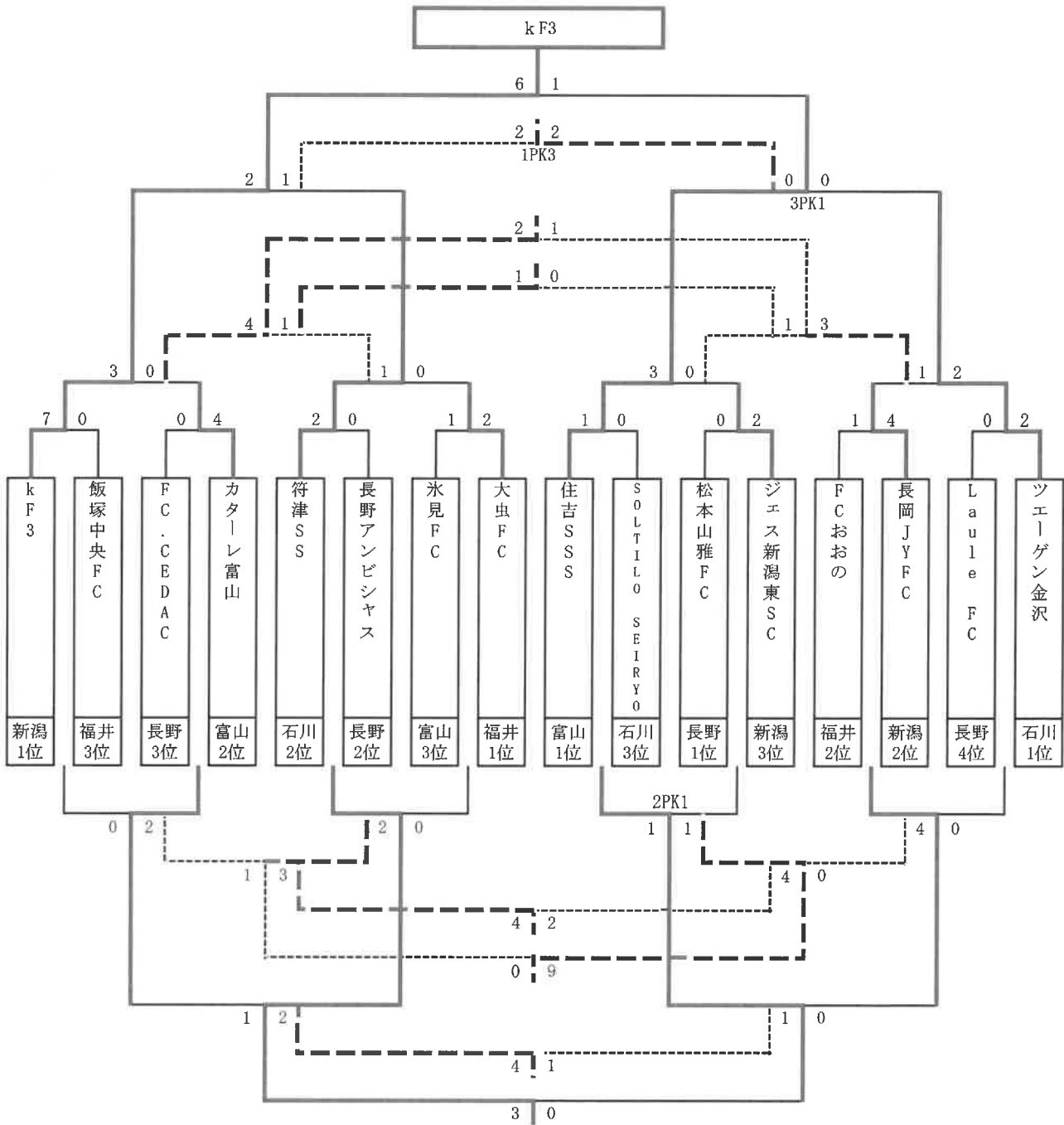

優勝	kF3
準優勝	住吉サッカースポーツ少年団
3位	ツエーゲン金沢U-12
4位	符津スポーツ少年団
5位	カターレ富山U-12
6位	長岡JYFC U-12
7位	大虫フットボールクラブ
8位	ジェス新潟東SC

9位	長野アンビシャスFC
10位	SOLTILO SEIRYO U-12
11位	FC.CEDAC Jr
12位	FCおおのスポーツ少年団
13位	松本山雅FC U-12
14位	氷見FC U-12
15位	飯塚中央FC
16位	Laule FC

### 3 JFA 第46回全日本U-12サッカー選手権大会

【期日】 2022年12月26日（月）～29日（木）

【会場】 1次R・R16：鹿児島ふれあいスポーツランド、鹿児島県立サッカー・ラグビー場

準々決勝：鹿児島県立鴨池補助競技場

準決勝・決勝：白波スタジアム（鹿児島県鹿児島市）

グループC	サガン鳥栖	松本山雅FC	名古屋グランパス	徳島ヴォルティス	勝点	得点	失点	得失	順位
サガン鳥栖(佐賀県)		2○1	3○1	3○0	9	8	2	6	1
松本山雅FC(長野県)	1●3		3○2	5○0	6	9	5	4	2
名古屋グランパス(愛知県)	1●2	2●3		4△4	1	7	9	-2	3
徳島ヴォルティス(徳島県)	0●3	0●5	4△4		1	4	12	-8	4

グループF	ソレソ熊本	サンフレッチェ広島	ケーエフスリー	大山田SSS	勝点	得点	失点	得失	順位
ソレソ熊本(熊本県)		4○2	2○1	1○0	9	7	3	4	1
サンフレッチェ広島(広島県)	2●4		3○1	0△0	4	5	5	0	2
ケーエフスリー(新潟県)	1●2	1●3		3○2	3	5	7	-2	3
大山田SSS(三重県)	0●1	0△0	2●3		1	2	4	-2	4

グループG	エスシーエイチFC	五戸すずかけSC	大虫FC	FCソレアード高知	勝点	得点	失点	得失	順位
エスシーエイチFC(神奈川県)		5○3	4○1	3○0	9	12	4	8	1
五戸すずかけSC(青森県)	3●5		3△3	2○1	4	8	9	-1	2
大虫FC(福井県)	1●4	3△3		2○0	4	6	7	-1	3
FCソレアード高知(高知県)	0●3	1●2	0●2		1	1	7	-6	4

グループI	ヴェルフェ矢板	アッズーロ	ツエーゲン金沢	レノファ山ロウエストFC	勝点	得点	失点	得失	順位
ヴェルフェ矢板(栃木県)		2○1	3○0	2○1	9	7	2	5	1
アッズーロ(滋賀県)	1●2		5○1	3○0	6	9	3	6	2
ツエーゲン金沢(石川県)	0●3	1●5		2○1	3	3	9	-6	3
レノファ山ロウエストFC(山口県)	1●2	0●3	1●2		0	2	7	-5	4

グループK	鹿島アントラーズつくば	大山崎少年SC(京都府)	大分トリニータ	住吉SSS	勝点	得点	失点	得失	順位
鹿島アントラーズつくば(茨城県)		1○0	1○0	6○0	9	8	0	8	1
大山崎少年SC(京都府)	0●1		5○0	1○0	6	6	1	5	2
大分トリニータ(大分県)	0●1	0●5		1○0	3	1	6	-5	3
住吉SSS(富山県)	0●6	0●1	0●1		0	0	8	-8	4

※北信越地区5県、一次ラウンド敗退：マクドナルドフレンドリーカップへ

優勝 レジスタFC(埼玉県)

準優勝 柏レイソル(千葉県)

第三位 高部JFC(静岡県)

第三位 アッズーロ(滋賀県)

4 2023 JA全農杯全国小学生選抜サッカーIN北信越  
兼 第28回北信越U-12サッカー新人大会

【期日】 2023年3月12日（日）～ 13日（日）

【会場】 刈羽びあパークサッカー場 人工芝グラウンド（新潟県刈羽郡刈羽村）

【予選リーグ】 各グループ1位が決勝1位トーナメント進出

A	水原SS	フォルツァ	符津SSS	勝点	得点	失点	得失	順位		
水原 サッ カー 少年団		M01	M05	1	2	7	-5	3		
		0 - 3	0 - 1							
		0 - 1	0 - 0							
		1 - 2	1 - 0							
新潟県2位	1 Total 6	1 Total 1								
フォル ツァ 松本Jr	M01		M09	6	8	1	7	1		
			3 - 0						2 - 0	
			1 - 0						0 - 0	
			2 - 1						0 - 0	
長野県1位	6 Total 1	2 Total 0								
符津ス ポーツ 少年団 サッ カー部	M05	M09		1	1	3	-2	2		
									1 - 0	0 - 2
									0 - 0	0 - 0
									0 - 1	0 - 0
石川県2位	1 Total 1	0 Total 2								

C	金沢南	グランセナ	金津U	勝点	得点	失点	得失	順位		
金沢南 ジュニ ア サッ カー クラブ		M03	M07	1	1	3	-2	2		
		0 - 2	0 - 0							
		0 - 0	0 - 1							
		0 - 0	1 - 0							
石川県1位	0 Total 2	1 Total 1								
グラン セナ 新潟FC ジュニ ア	M03		M11	6	7	1	6	1		
			2 - 0						4 - 0	
			0 - 0						0 - 1	
			0 - 0						1 - 0	
新潟県3位	2 Total 0	5 Total 1								
金津 JFC ユナイ テッド	M07	M11		1	2	6	-4	3		
									0 - 0	0 - 4
									1 - 0	1 - 0
									0 - 1	0 - 1
福井県2位	1 Total 1	1 Total 5								

B	長岡JY	カタール	武生BK	勝点	得点	失点	得失	順位		
長岡 JYFC		M02	M06	3	1	10	-9	2		
		0 - 1	1 - 0							
		0 - 4	0 - 0							
		0 - 5	0 - 0							
新潟県4位	0 Total 10	1 Total 0								
カタール 富山 U-12	M02		M10	6	12	1	11	1		
			1 - 0						1 - 0	
			4 - 0						0 - 1	
			5 - 0						1 - 0	
富山県1位	10 Total 0	2 Total 1								
武生フッ トボール クラブ ブルー キッズ	M06	M10		0	1	3	-2	3		
									0 - 1	0 - 1
									0 - 0	1 - 0
									0 - 0	0 - 1
福井県1位	0 Total 1	1 Total 2								

D	小杉SC	kF3	松本山雅	勝点	得点	失点	得失	順位		
小杉 SC		M04	M08	0	2	5	-3	3		
		0 - 0	1 - 0							
		0 - 0	0 - 4							
		0 - 1	1 - 0							
富山県2位	0 Total 1	2 Total 4								
kF3	M04		M12	3	1	1	0	2		
			0 - 0						0 - 0	
			0 - 0						0 - 0	
			1 - 0						0 - 1	
新潟県1位	1 Total 0	0 Total 1								
松本山 雅FC U-12	M08	M12		6	5	2	3	1		
									0 - 1	0 - 0
									4 - 0	0 - 0
									0 - 1	1 - 0
長野県2位	4 Total 2	1 Total 0								

【決勝トーナメント】

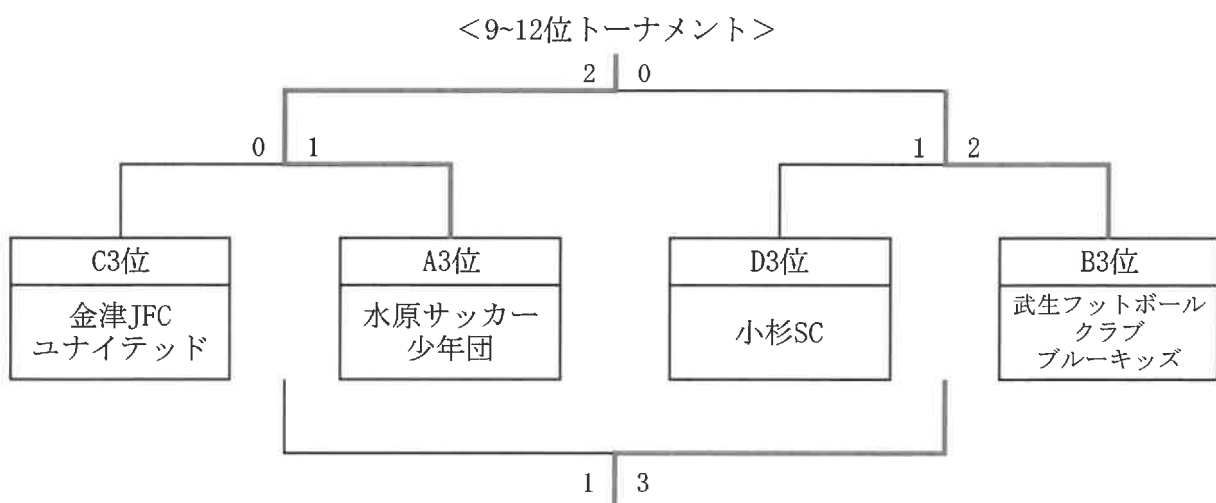
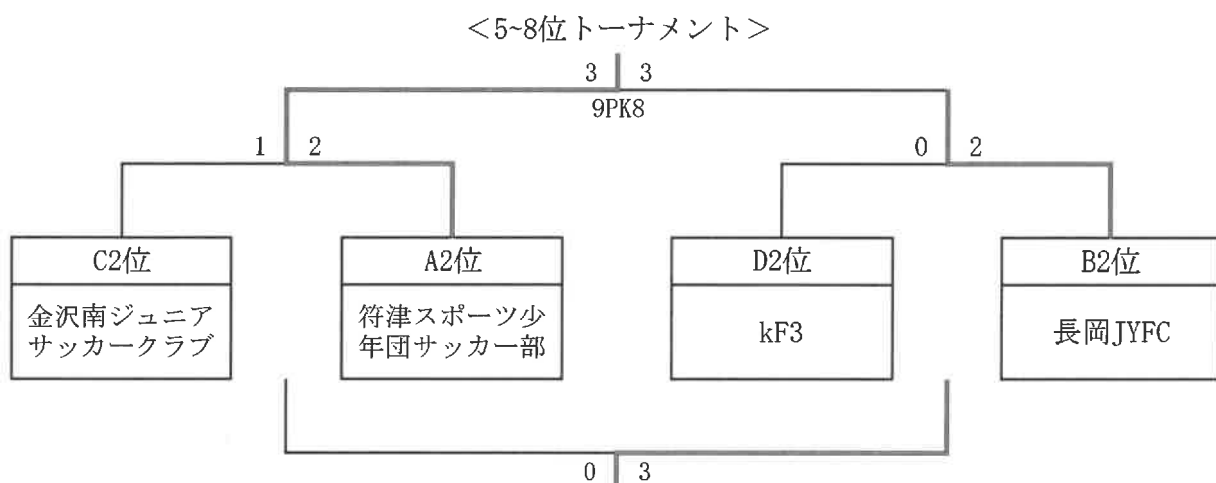
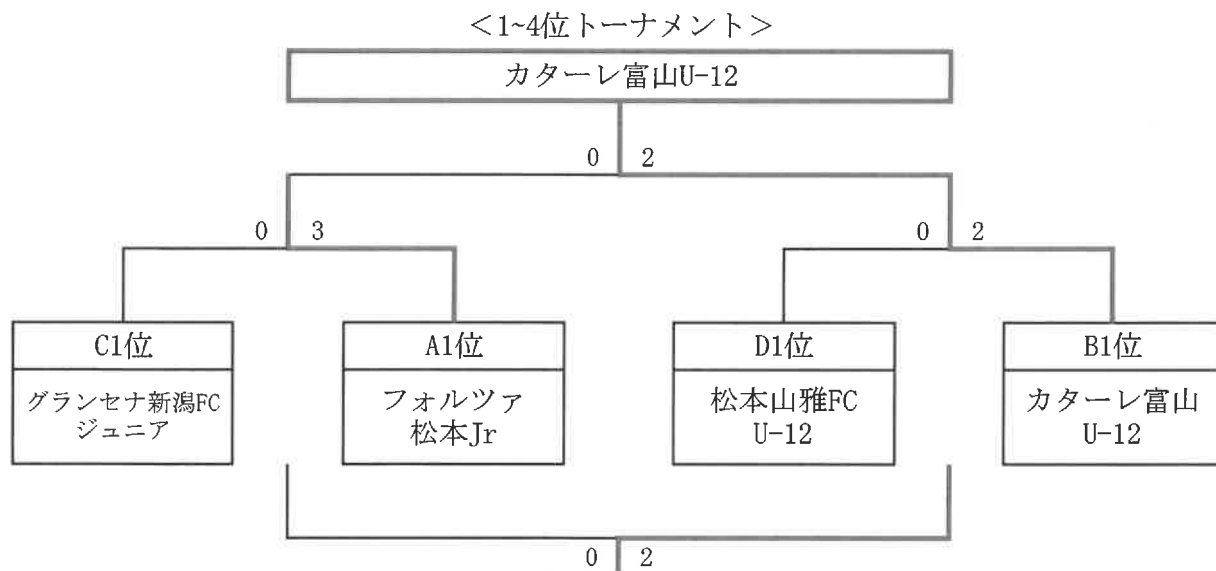

## 5 JA全農杯 全国小学生選抜サッカー 決勝大会

【期日】 2023年5月3日（水）～ 5日（金）

【会場】 日産スタジアム、日産フィールド小机、しんよこフットボールパーク

【予選リーグ】 各グループ1位と2位が決勝トーナメント進出

B	レジスタ	カタール	シーガル	青森FC	勝点	得点	失点	得失差	順位
レジスタFC 関東2/埼玉県	○	○	○		9	8	0	8	1
	2 Total 0	2 Total 0	4 Total 0						
カタール富山 北信越/富山県	●	○	○		6	4	2	2	2
	0 Total 2	1 Total 0	3 Total 0						
シーガル広島 中国2/広島県	●	●	○		3	2	3	-1	3
	0 Total 2	0 Total 1	2 Total 0						
青森FC 東北1/青森県	●	●	●		0	0	9	-9	4
	0 Total 4	0 Total 3	0 Total 2						

【決勝トーナメント】

